

fischer 

Asortimenti 2020/2021

Informacionet teknike





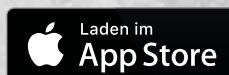
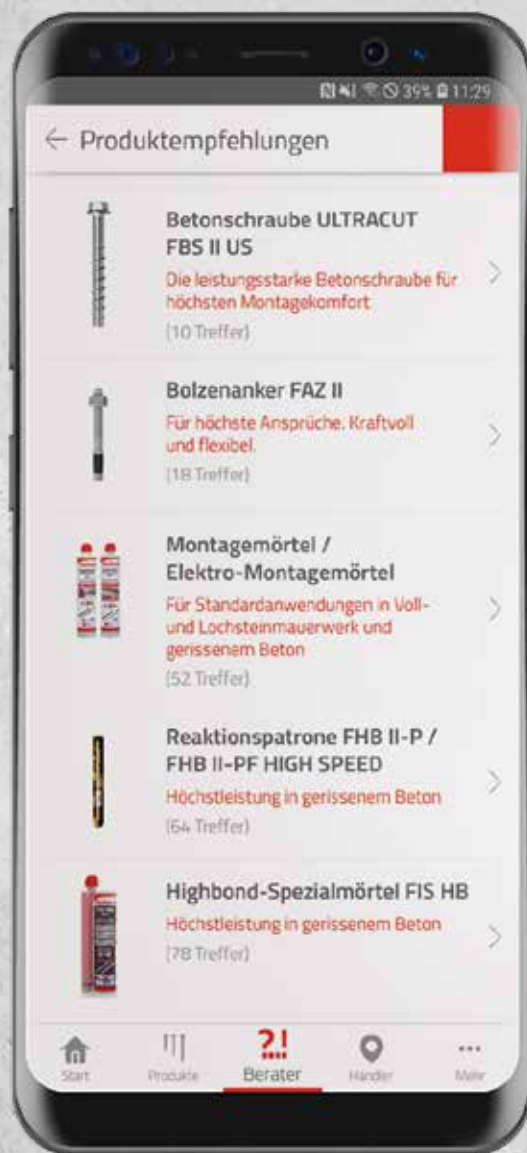



fischer Professional.
Experti mobil i fiksimit.



Fiksimi në hapësira boshe



			Faqe
Upë e lakueshme	fischer DUOTEC		188
Upë gipsi	DUOBLADE		190
Upë gipsi	GK		192
Upë metalike gipsi	GKM		194
Upë e lakueshme	K, KD, KDH, KM		196
Upë metalike për hapësira boshe	HM		197
Darë montimi (pinca) për hapësira boshe	HM Z		198

fischer DUOTEC

Upa e lakueshme nga najloni, për montim të rehatshëm dhe ngarkesa maksimale tek materialet ndërtimore në formë panelesh

Llojet

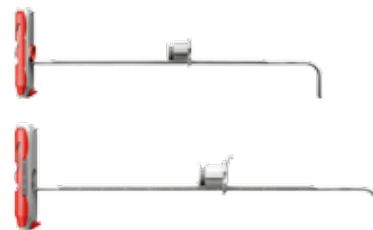

Përshkrimi

- Diametër i vogël shpimi, dhe element të lakueshëm të shkurtër për montim të rehatshëm në hapësira të ngushta, si edhe në vende boshe me izolim termik.
- I përforcuar nga materiali i fijeve të qelqit dhe skeleti metalik, i cili siguron përballimin efikas të ngarkesave tërheqëse dhe tërthore.
- Pa prerje, rjedhimisht nuk ka dobësim material gjatë futjes në panele gipsi.

Materiali ndërtimorë

- Panele gipsi
- Panel gipsi me fibra
- PANEle druri psh. OSB- pllaka, panele melamine, panele MDF –me shtresa druri
- Panele çeliku
- PANEle plastike

Gjithashtu i përshtatshëm për:

- MAterialet e plota si psh...: beton, dru

Mënyra e përdorimit



Prerja tërthore

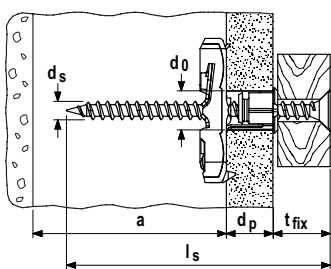

Aplikimet

- Dollap i varur kuzhine
- Raft
- Garderobier
- Drita (llampë)



Montimi

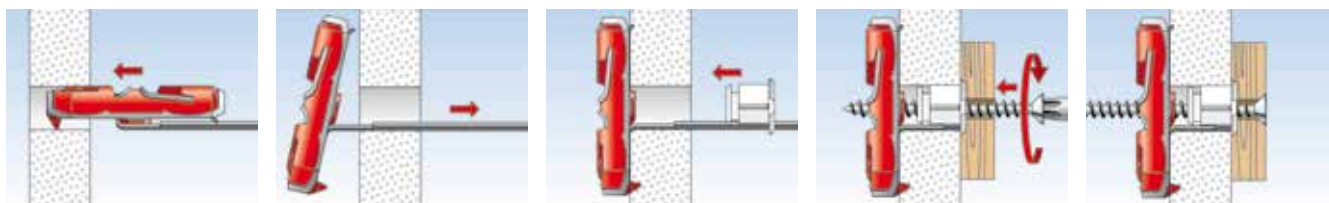

fischer DUOTEC

Lloji	Nr. i Art.	GTIN (EAN)	Njësia e shitjes [Copë]	Karton i jashtëm [Copë]	Diametri i shpimit [mm]	Madhësia e vidës [mm]	min./max. trashësia e panelit [mm]	Thellësia min. e hapësirës boshe [mm]
					fischer Duotec			
fischer Duotec 10	537260	4048962254099	20	240	10	4,5 - 5	9,5/55	40
fischer Duotec 12	542590	4048962298871	10	240	12	5 - 6/M6	9,5/55	50
fischer Duotec 10 S	537261	4048962254105	10	240	10	5 x 70	9,5/55	40
fischer Duotec 10 S PH	539026	4048962267433	10	240	10	5 x 70	9,5/55	40
fischer Duotec 12 S PH	542591	4048962298888	10	240	12	5,5 x 55	9,5/55	50

NGARKESAT

Upa e lakueshme nga najloni fischer DUOTEC

Ngarkesat max. të rekomanduara¹⁽⁴⁾ për një upë të vetme.

Lloji	fischer DUOTEC 10				fischer DUOTEC 12				
	Vidë për pllaka melamine (tallashi)	Fileto metrike	fischer grep hark me gungë	Vidë për pllaka melamine (tallashi)	Fileto metrike	fischer grep hark me gungë			
Diametri i vidës [mm]	4,5	5	5	5	6	6			
Ngarkesa e rekomanduar për materialin e dhënë ²⁾ për hapësirë paneli prej b = 625 mm									
Panele gipsi 9,5 mm [kN]	0,17	0,17	0,17	0,17	0,17	0,17	0,17	0,17	
Panele gipsi 12,5 mm [kN]	0,20	0,20	0,20	0,20	0,20	0,20	0,20	0,20	
Panele gipsi 2 x 12,5 mm [kN]	0,43	0,43	0,43	0,30 ³⁾	0,43	0,43	0,43	0,43	
Panel gipsi me fibra 12,5 mm [kN]	0,51	0,51	0,51	0,30 ³⁾	0,51	0,51	0,51	0,50 ³⁾	
Panel tallashi 16 mm [kN]	0,71	0,71	0,71	0,30 ³⁾	0,75	0,80	0,80	0,50 ³⁾	
Panel OSB 18 mm [kN]	0,75	0,75	0,75	0,30 ³⁾	0,75	1,30	1,20	0,50 ³⁾	
Ngarkesa e rekomanduar për materialin e dhënë ²⁾ për hapësirë paneli prej b = 120 mm									
Panele gipsi 9,5 mm [kN]	0,20	0,20	0,20	0,20	0,20	0,20	0,20	0,20	
Panele gipsi 12,5 mm [kN]	0,36	0,36	0,36	0,30 ³⁾	0,36	0,36	0,36	0,20	
Panele gipsi 2 x 12,5 mm [kN]	0,59	0,59	0,59	0,30 ³⁾	0,70	0,80	0,80	0,50 ³⁾	
Panel gipsi me fibra 12,5 mm [kN]	0,75	0,75	0,75	0,30 ³⁾	0,80	1,10	1,10	0,50 ³⁾	
Panel tallashi 16 mm [kN]	0,75	0,75	0,75	0,30 ³⁾	0,80	1,40	1,30	0,50 ³⁾	
Panel OSB 18 mm [kN]	0,75	0,75	0,75	0,30 ³⁾	0,80	1,50	1,40	0,50 ³⁾	
Ngarkesat e rekomanduara në materialet e plotan F _{empl} ²⁾									
Beton ≥ C20/25 [kN]	0,45	0,75	-	0,30 ³⁾	0,40	0,75	-	0,30	
Dru [kN]	0,30	0,75	-	0,30 ³⁾	0,20	0,65	-	0,30	
Ngarkesat e rekomanduara në materiale tjera F _{empl} ²⁾									
Tullë nga betoni i lehtësuar me hapësira boshe 'Sepa Parpaing' f _b ≥ 8 N/mm ² [kN]	-	-	-	-	0,65	1,00	1,00	0,50 ³⁾	
Kanalina betoni me vrima gjatësore	-	-	-	-	1,00	1,40	1,30	0,50 ³⁾	
Tullë me vrima nga betoni i lehtë Hbl sipas EN 771-3 f _b ≥ 2 N/mm ² [kN]	-	-	-	-	0,90	1,00	1,00	0,50 ³⁾	

- 1) Faktori i nevojshëm i sigurisë është konsideruar.
- 2) i vlefshëm për ngarkesa tërheqëse, tërthore dhe diagonale, nën çdo kënd.
- 3) Lakimi i grepit është dhënë, por vlenë vetëm për ngarkesat qendrore të tërheqjes.
- 4) Ngarkesat e rekomanduara të dhëna, janë vlera udhëzuese që mvaren nga lloji i materialit ndërtimorë, si dhe përpunimi, dhe vlejën vetëm për diametrin e dhënë të vidave.

Fiksimi në hapësira boshe

Upë karton gipsi DUOBLADE

Upë karton gipsi vetëshpuese për montim të thjeshtë dhe të shpejtë



Përshkrimi

- fischer DUOBLADE vetëshpuesi, mundëson një montim të thjeshtë dhe të shpejtë në karton dhe panele gipsi.
- Maja e zezë metalike, garanton intalim të thjeshtë dhe të shpejtë pa rëshqitje të upës.
- Montim dhe çmontim i thjeshtë, me ndihmën e kaçavidës kryq (PZ 2).

Materiali ndërtimorë

- Panele gipsin
- Panel gipsi me fibran
- Panele të lehta çimentoje

Mënyra e përdorimit



Prerja tërthore

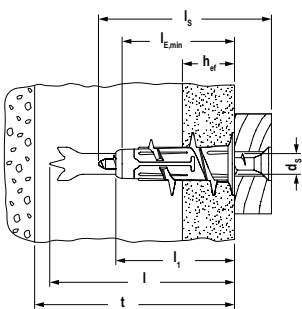



Aplikimet

- Senzor zjari
- Pasqyrë
- Teleskop perdes
- Grila
- Drita të lehta tavanesh
- Piktura

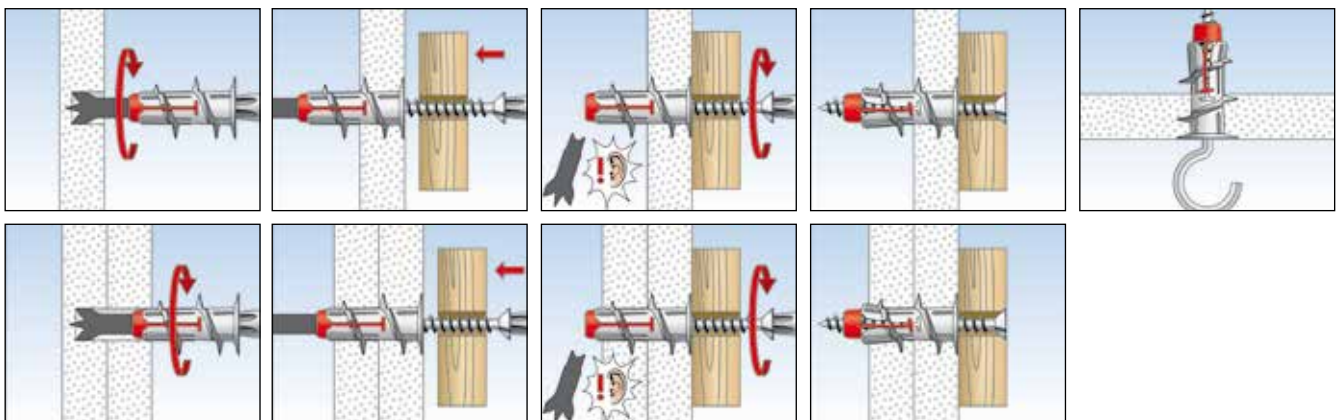

Montimi



Upë karton gipsi DUOBLADE										
Lloji	Nr. i Art.	GTIN (EAN)	Njësia e shitjes [Copë]	Karton i jashtëm [Copë]	Gjatësia e upës [mm]	min. Dicke bis zur ersten Tragschicht [mm]	Thellësia e ankorimit [mm]	Madhësia e vidës [mm]		
 <p>Upë karton gipsi DUOBLADE</p>										
DUOBLADE	545677	4048962323726	40	1000	44	50	9,5	4 - 5		
DUOBLADE S	545678	4048962323733	20	500	44	50	9,5	4,5 x 40		

TË DHËNAT TEKNIKE

Upë karton gipsi DUOBLADE										
Përshkrimi i artikullit	Nr. i Art.	Trashësia min. deri tek shtresa e parë mbartëse t [mm]	Gjatësia e upës l [mm]	Gjatësia e upës pa majen metalike l ₁ [mm]	Thellësia e ankorimit h _{ef} [mm]	Thellësia min. e shtrëngimit l _{E,min} [mm]	Madhësia e vidës d _s x l _s [mm]	Njësia e shitjes [Copë]		
DUOBLADE	545677	50	44	29	9,5	28	4 - 5	40		
DUOBLADE S	545678	50	44	29	9,5	28	4,5 x 40	20		

NGARKESAT

Upë karton gipsi DUOBLADE

Ngarkesat max. të rekomanduara¹⁾ për një upë të vetme.

Ngarkesat vlejnë me rastin epërdorimit të vidave për panele tallashi me diametrin e dhënë.

Lloji	DUOBLADE	
Vidë për pllaka melamine (tallashi) Ø [mm]	4,0 - 5,0	
Ngarkesa e rekomanduar në materialin përkatës ndërtimorë F _{empf} ²⁾		
Panele gipsi 9,5 mm [kN]	0,08	
Panele gipsi 12,5 mm [kN]	0,10	
Panele gipsi GKFI Lloji: DFH2IR 12,5 mm [kN]	0,18	
Panel gipsi me fibra 2 x 12,5 mm [kN]	0,20	
Panele të lehta çimentoje 12,5 mm [kN]	0,08	
Panel gipsi me fibra 12,5 mm [kN]	0,34	

1) Faktori i nevojshëm i sigurisë është konsideruar.

2) i vlefshëm për ngarkesa tërheqëse, tërthore dhe diagonale, nën çdo kënd.

Fiksimi në hapësira boshe

Upë karton gipsi GK

Montimi më i shpejtë në karton gipsi



Përshkrimi

- Pajisja përcaktuese e paketuar, bashkon funksionin e shpimit dhe vendosjes së upës.
- Filetoja e mprehtë vetëshpuarëse e GK, mundëson një fiksion forme të sigurtë.
- Si pasojë e gjatësisë së shkurtër të upës, nevojitet vetëm një hapësirë shumë e vogël prapa panelit. Kështu, upa GK mund të vendoset edhe tek panelet me trashësi të panjohur.

Materiali ndërtimorë

- Panele gipsi me një apo dy shtresa

Mënyra e përdorimit



Prerja tërthore

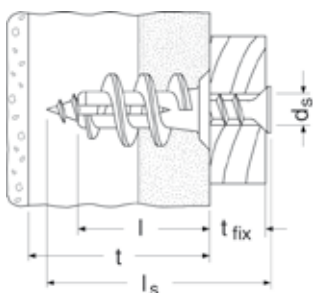

Aplikimet



- Piktura
 - Drita (llampa)
 - Intalime elektrike
 - Pajime montazhi
- I përshtatshëm optimalisht për:**
- Montim serik tagen

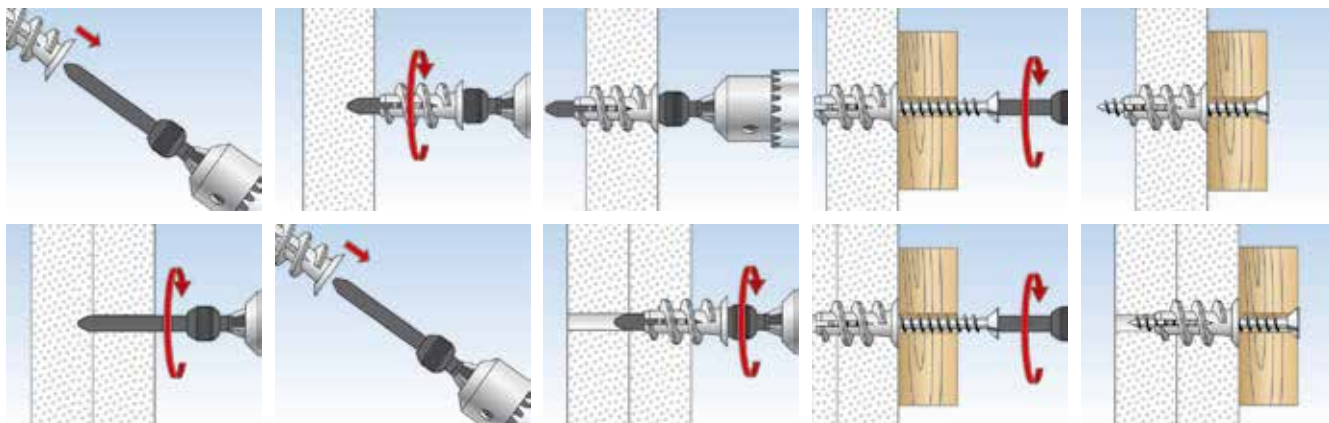

Montimi



Upë karton gipsi GK

Lloji	Nr. i Art.	GTIN (EAN)	Njësia e shitjes [Copë]	Karton i jashtëm [Copë]	Gjatësia e upës [mm]	Trashësia min. deri tek shtresa e parë mbartëse [mm]	Trashësia max. e pjesës bashkangjtitëse [mm]	Madhësia e vidës [mm]
 <p>Upë karton gipsi GK</p>								
GK	052389	4006209523896	100	2500	22	25	-	4,0 - 5,0 x Ls
 <p>Upë karton gipsi GKS</p>								
GKS	052390	4006209523902	50	1250	22	25	13	4,5 x 35
 <p>Mekanizmi për rrotullim GWK</p>								
GWK	052393	4006209523933	10	100	-	-	-	-

1) gjatësia min. e vidës = gjatësia e upës 22 mm + trashësia e fiksimit të elementit bashkangjtitës.
 2) inkl. mekanizmi për vendosje dhe rrotullim GWK.
 3) Dërgohet së bashku me vidat për panele tallashi.

NGARKESAT

Upë karton gipsi GK

Ngarkesat max. të rekomanduara¹⁾ për një upë të vetme.

Lloji			GK
Vidë për pllaka melamine (tallashi)	Ø	[mm]	4,0 - 5,0
Ngarkesa e rekomanduar në materialin përkatës ndërtimorë F_{emp}²⁾			
Panele gipsi	9,5 mm	[kN]	0,07
Panele gipsi	12,5 mm	[kN]	0,08
Panele gipsi	2 x 12,5 mm	[kN]	0,11

1) Faktori i nevojshëm i sigurisë është konsideruar.

2) i vlefshëm për ngarkesa tërheqëse, tërthore dhe diagonale, nën çdo kënd.

Fiksimit në hapësira boshe

Upë karton gipsi GKM

Upa vetëshpuese metalike për gips karton dhe panele gipsi me fibra



Përshkrimi

- Upa GKM i specializuar për gips karton dhe panele gipsi me fibra. Për montim përdoret me vida të ndryshme, grepa dhe harqe skelesh.
- Filetoja e mprehtë, vetëshpuese, mundëson përdorim fleksibil gjatë montimit. Tek panelet nga karton gipsi nuk nevojitet parashpim.
- Me ndihmën e mekanizmit kaçavidhë kryç, apo Bit, mund të përdoret puntoja e dorës me bateri. Nuk ka nevojë për pajisje speciale për montim.

Materiali ndërtimorë

- Panel gipsi me fibran
- Panele gipsin

Mënyra e përdorimit



Prerja tërthore

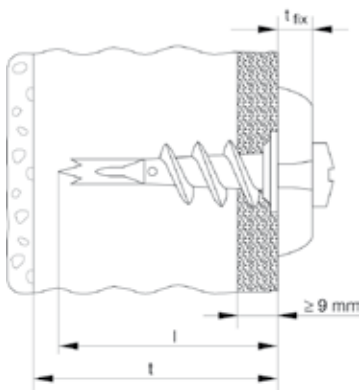

Aplikimet

- Piktura
- Drita (llampa)
- Instalime elektrike
- Pajime montazhi



Montimi

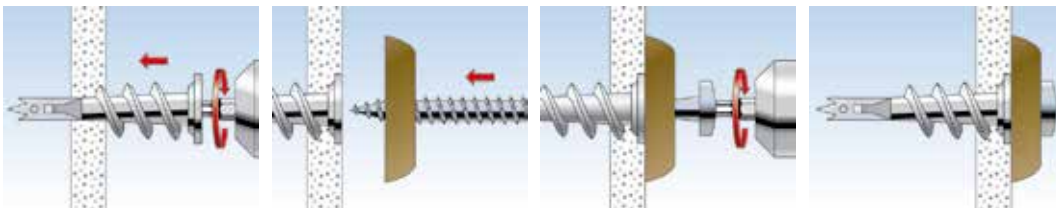

Upa metalike për karton gipsi GKM								
Lloji	Nr. i Art.	GTIN (EAN)	Njësia e shitjes	Karton i jashtëm	Gjatësia e upës	Trashësia min. deri tek shtresa e parë mbartëse	Trashësia max. e pjesës bashkangjirëse	Madhësia e vidës
			[Copë]	[Copë]	[mm]	[mm]	[mm]	[mm]
 <p>Upa metalike për karton gipsi GKM</p>								
GKM	024556	4006209245569	100	100	31	35	-	4,0 - 5,0 x Ls
 <p>Upë karton gipsi Metall GKM 12 - Vidë për pllaka melamine (tallashi)</p>								
 <p>Upa metalike për karton gipsi GKM 27 - Vidë për pllaka melamine (tallashi)</p>								
GKM 10	041498 ¹⁾	4006209414989	100	100	39	42	10	4,5 x 30
GKM 12	040432 ²⁾	4006209404324	100	100	31	35	12	4,5 x 35
GKM 27	040434 ³⁾	4006209404348	100	100	31	35	27	4,5 x 50

1) Dërgohet komplet me vida për panele tallashi me kokë të shtypur.
 2) Dërgohet komplet me vida për panele tallashi me kokë konike.
 3) Dërgohet komplet me vida për panele tallashi me kokë konike.

NGARKESAT

Upë karton gipsi Metall GKM

Ngarkesat max. të rekomanduara¹⁾ për një upë të vetme.





Lloji			GKM
Vidë për pllaka melamine (tallashi)	Ø	[mm]	4,0 - 5,0
Ngarkesa e rekomanduar në materialin përkatës ndërtimorë F_{empf} ²⁾			
Panele gipsi	9,5 mm	[kN]	0,07
Panele gipsi	12,5 mm	[kN]	0,08
Panele gipsi	2 x 12,5 mm	[kN]	0,11

1) Faktori i nevojshëm i sigurisë është konsideruar.

2) i vlefshëm për ngarkesa tërheqëse, tërthore dhe diagonale, nën çdo kënd.

Asortimenti

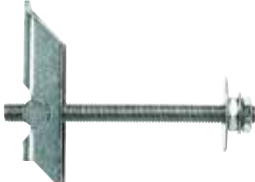
Upa e lakueshme

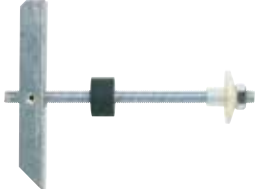
Lloji	Nr. i Art.	GTIN (EAN)	Njësia e shitjes [Copë]	Karton i jashtëm [Copë]	Diametri i shpimit [mm]	Gjatësia e upës [mm]	Trashësia max. e panelit [mm]	Filetoja [mm]
	Upë gipsi me krahë elastik KDH 3 + 4							
KDH 3	080182	4006209801826	25	25	12	105	51	M 3 x 80
KDH 4	080184	4006209801840	25	25	14	95	35	M 4 x 70
KD 3	080181	4006209801819	50	50	12	95	65	M 3 x 90
KD 4	080183	4006209801833	25	25	14	105	69	M 4 x 100
	Upë metalike e lakueshme KD 5 + 6 + 8							
KD 5	080187	4006209801871	25	25	16	100	63	M 5 x 100
KD 6	080185	4006209801857	25	25	16	100	63	M 6 x 100
KD 8	080178	4006209801789	20	20	20	100	55	M 8 x 100
	Upë metalike e lakueshme KDH 5 + 6 + 8							
KDH 5	080188	4006209801888	20	20	16	130	60	M 5 x 90
KDH 6	080186	4006209801864	20	20	16	130	60	M 6 x 100
KDH 8	080179	4006209801796	20	20	20	130	55	M 8 x 100
	Upë gipsi me krahë elastik KM 10							
KM 10	050326	4006209503263	25	25	30	180	90	-

NGARKESAT

Upa e lakueshme KD

Ngarkesat max. të rekomanduara¹⁾ për një upë të vetme.

Lloji		KD3	KD4	KD5	KD6	KD8	KDH3	KDH4	KDH5	KDH6	KDH8
Filetoja	[M]	M3	M4	M5	M6	M8	M3	M4	M5	M8	M10
Ngarkesa e rekomanduar në materialin përkatës ndërtimorë											
Ngarkesa max. e aritshme e rekomanduar ²⁾	[kN]	0,35	0,50	1,50	1,90	3,20	0,10	0,40	0,60	1,00	1,50
Panele gipsi	12,5 mm	[kN]	0,05	0,10	0,15	0,20	0,05	0,10	0,15	0,20	0,25
OSB- Platte	15 mm	[kN]	0,25	0,40	0,40	0,50	0,10	0,40	0,40	0,50	0,60
OSB- Platte	22 mm	[kN]	-	-	-	0,80	-	-	-	0,80	1,20

1) Përmbanë faktorin e sigurisë 4., tek KDH jepet paraprakisht lakueshmëria e grepit.

2) Nëse nuk mund të dështon baza e ancorimit.

NGARKESAT





Upa e lakueshme KM / K

Lloji		KM 10	K 54
Diametri i vidës		M10	4 mm
Ngarkesa mesatare të thyerjes ¹⁾²⁾	[kN]	13,0	0,80

1) Pa marrë parasyshë dështimin eventual të bazamentit (ku fiksohet).

2) Mbi këto ngarkesa të dështimit, duhet të llogaritet një faktor sigurie korespondues (S≥4)

Upë metalike HM

Lloji	Nr. i Art.	GTIN (EAN)	Njësia e shitjes	Karton i jashtëm	Diametri i shpimit	Trashësia e panelit / max	Trashësia max. e pjesës bashkangjitore për trashësi minimale paneli.	Trashësia max. e pjesës bashkangjitore për trashësi max. paneli.	Madhësia e vidës
			[Copë]	[Copë]	[mm]	[mm]	[mm]	[mm]	[mm]
	519769	4048962164824	50	500	8	3 / 13	25	15	M 4 x 40
HM 4 x 45 S	519770	4048962164831	50	250	8	16 / 23	21	12	M 4 x 52
HM 4 x 60 S	519771	4048962164848	50	250	8	31 / 40	21	12	M 4 x 65
HM 5 x 37 S	519772	4048962164855	50	250	10	6 / 15	17	8	M 5 x 45
HM 5 x 52 S	519774	4048962164879	50	250	10	7 / 21	24	10	M 5 x 58
HM 5 x 65 S	519775	4048962164886	50	250	10	20 / 34	26	12	M 5 x 71
HM 6 x 37 S	519777	4048962164893	50	250	12	6 / 15	21	12	M 6 x 45
HM 6 x 52 S	519778	4048962164909	50	250	12	7 / 21	28	14	M 6 x 58
HM 6 x 65 S	519782	4048962164947	50	250	12	17 / 34	30	13	M 6 x 71
HM 6 x 80 S	519779	4048962164916	50	250	12	32 / 50	34	16	M 6 x 88
	519783 ¹⁾	4048962164954	50	250	12	7 / 21	30	16	M 8 x 60
	519780	4048962164923	50	250	8	3 / 13	-	-	-
	519781	4048962164930	50	250	10	20 / 34	-	-	-

1) me vidë gjashtëkëndore, montimi vetëm me darë (pinca) HM Z1

Fiksimi në hapësira boshe

Darë (pinca) montimi për hapësira boshe

Lloji	Nr. i Art.	GTIN (EAN)	Njësia e shitjes [Copë]	Karton i jashtëm [Copë]	I përshatshëm për
					
	HM-Z 1 - darë profesionale				
HM Z 1	062320	4006209623206	1	30	HM 4 - 8
					
	HM Z 2				
HM Z 2	062321	4006209623213	1	6	HM 4 - 6
					
	HM Z 3				
HM Z 3	539723	4048962271034	1	6	HM 4 - 6

NGARKESAT

Upë metalike HM

Ngarkesat max. të rekomanduara¹⁾ për një upë të vetme. I vlefshëm për ngarkesa tërheqëse, tërthore dhe diagonale, nën çdo kënd.

Lloji		HM 4 x 32 S	HM 4 x 45 S	HM 5 x 37 S	HM 5 x 52 S	HM 5 x 65 S	HM 6 x 37 S	HM 6 x 52 S	HM 6 x 65 S	HM 8 x 54 SS	
Madhësia e filetosit	[M]	M4	M4	M5	M5	M5	M6	M6	M6	M8	
Vlerat karakteristike të montimit											
Diametri i shpimit	[mm]	8	8	10	10	10	12	12	12	12	
Trashësia e pllakës (panelit)	[mm]	3 - 13	16 - 23	6 - 15	7 - 21	20 - 34	6 - 15	7 - 21	17 - 34	7 - 21	
Ngarkesa e rekomanduar në materialin përkatës ndërtimorë F_{empf}²⁾											
Panele gipsi	9,5 mm	[kN]	0,15	-	0,15	0,15	-	0,15	0,15	-	0,15
Panele gipsi	12,5 mm	[kN]	0,15	-	0,15	0,15	-	0,15	0,15	-	0,15
Panele gipsi	19 mm (2 x 9,5 mm)	[kN]	-	0,25	-	0,25	-	-	0,25	0,25	0,25
Panele gipsi	25 mm (2 x 12,5 mm)	[kN]	-	-	-	-	0,30	-	-	0,30	-
Panel tallashi	10 mm	[kN]	0,25	-	0,25	0,25	-	0,25	0,25	-	0,25
Panel tallashi	13 mm	[kN]	0,25	-	0,25	0,25	-	0,25	0,25	-	0,25
Panel tallashi	28 mm	[kN]	-	-	-	-	0,50	-	-	0,50	-
Kompenzatë	4 mm	[kN]	0,10	-	-	-	-	-	-	-	-
Panel i fortë nga tallashi	3 mm	[kN]	0,10	-	-	-	-	-	-	-	-
Panel i lehtë prej lesh druri	16 mm	[kN]	-	0,05	-	0,05	-	-	0,05	-	0,05
Panel i lehtë prej lesh druri	25 mm	[kN]	-	-	-	-	0,05	-	-	0,05	-
Panel çimentoje me fibra	8 mm	[kN]	0,15	-	0,15	0,15	-	0,25	0,25	-	0,25
Panel gipsi me fibra	10 mm	[kN]	0,15	-	0,15	0,15	-	0,25	0,25	-	0,25
Panel gipsi me fibra	15 mm	[kN]	-	-	0,25	0,25	-	0,25	0,25	-	0,25

¹⁾ Përmbanë faktorin e sigurisë 3.

Një kombinim i përkryer.
Puntoja elektrike me bateri
fischer FSS 18V dhe vidat e
betonit fischer.



Në tregun me shumicë

558288 · 12/2019 · Shtypur në Austri
Mundësia e ndrimt të të dhënave teknike dhe sortimentit mbetet e rezervuar për kompaninë.
Nuk marim përgjegjësi për gabimet teknike dhe të shtypit.

Asortimenti 2020/2021 ALBANIAN



Kjo është ajo që fischer përfaqëson.

SISTEME FIKSIMI
SISTEME TË AUTOINDUSTRIË
FISCHER TEKNIKË
KËSHILLIME PROFESIONALE
LNT AUTOMATIZIM

fischer Austria Ges.m.b.H.
Wiener Straße 95
2514 Traiskirchen
www.fischer.at · technik@fischer.at

Tel. +43 (0) 2252 / 53730
Fachhandel - 10
DIY - 20
Export - 30
Technik - 40
Verwaltung - 50
Fax +43 (0) 2252 / 53730
Fachhandel / Technik - 70
DIY / Verwaltung - 71

Firmenbuchnummer FN 112017G
ARA-Lizenz-Nr. 3491
Landesgericht Wr. Neustadt
DVR-Nummer 0095311
UID-Nr. ATU 39615403